

DS-1271ZJ-135

Deckenhalterung für diverse Domekameras

Merkmale:

- Aluminiumlegierung mit behandelter Oberfläche
- Witterungsbeständiges Design
- Innenliegende Kabelführung
- Deckenseitig seitlicher Kabeldurchlass möglich

Abmessungen:

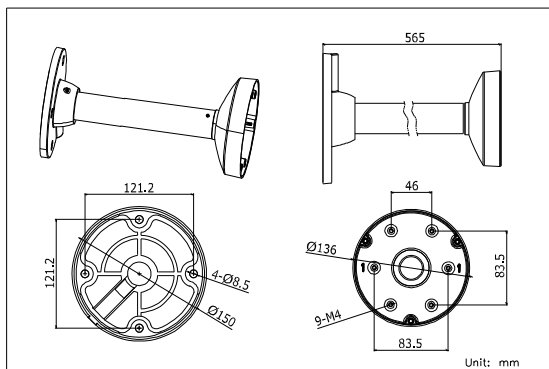

Artikelbezeichnung:

DS-1271ZJ-135

Parameter:

Modell	DS-1271ZJ-135
Parameter	Deckenhalterung für diverse Domekameras
Farbe	Hikvision - Weiß
Material	Aluminium, legiert
Maße ca.	136x565mm
Gewicht ca.	1350g

Hinweis:

- Die Halterung sollte nach der Montage stramm anliegen
- Für die Verwendung im Außenbereich bedarf es einer Gummidichtung
- Die Decke muss mindestens das Dreifache des Gewichts der Halterung inklusive Kamera tragen können
- Die maximale Tragkraft dieser Halterung beträgt 4.5 KG

Montageschritte:

- ① Montieren Sie die Deckenplatte und führen Sie die Kabel hindurch

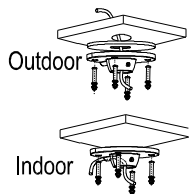

- ② Führen Sie das Kabel durch Rohr und Adapterplatte

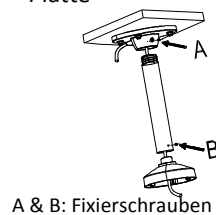

A & B: Fixierschrauben

- ③ Verschrauben Sie das Rohr, die Decken- und die Adapterplatte miteinander

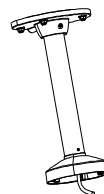

- ④ Entfernen Sie die Abdeckungen der Kamera

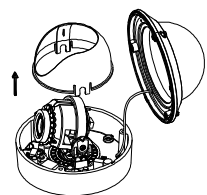

- ⑤ Befestigen Sie die Kamera mittels Schrauben an der Adapterplatte

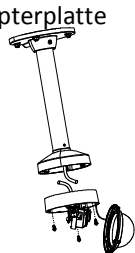

- ⑥ Setzen Sie die Abdeckung wieder ein

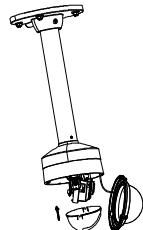

- ⑦ Richten Sie die Kamera aus und verschließen Sie sie

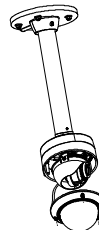

- ⑧ Die Montage ist nun abgeschlossen

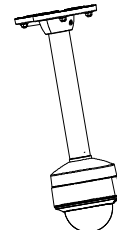

Hinweis: Bauform und Abbildung ähnlich, geringfügige Abweichungen nicht ausgeschlossen